

UE7160

UE7160は、青色発光ダイオードチップをセラミックステムに組み込んだ発光ダイオードです。

■ 特長

- ・放熱性の高いφ3セラミックステムで高信頼度
- ・発光波長 青 $\lambda_p=465\text{nm}$
- ・広指向角($\pm 50^\circ$)
- ・RoHS適合品

■ 用途

- ・センサ用発光素子
- ・表示用LED

■ 外形寸法(単位:mm)

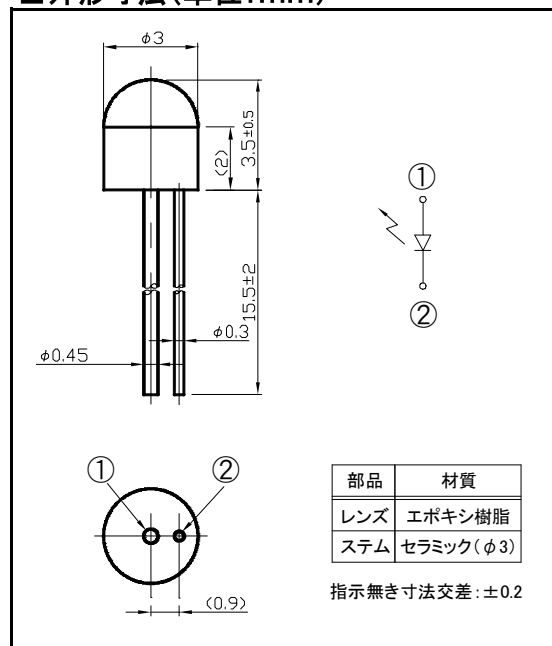

■ 絶対最大定格($T_a=25^\circ\text{C}$)

項目	記号	定格値	単位
許容損失	P	99	mW
順電流	I_F	30	mA
パルス順電流 ※1	I_{FP}	80	mA
逆電圧	V_R	5	V
動作温度	T_{opr}	-20~+85	$^\circ\text{C}$
保存温度	T_{Stg}	-40~+100	$^\circ\text{C}$
半田付温度 ※2	T_{sol}	330	$^\circ\text{C}$

※1 $t_w \leq 4\text{ms}, \text{Duty} \leq 1/5$

※2 セラミックパッケージ底面から2mm以上の位置で3秒以内

■ 電氣的・光学的特性($T_a=25^\circ\text{C}$)

項目	記号	測定条件	最小	標準	最大	単位
順電圧	V_F	$I_F=10\text{mA}$	-	2.9	3.3	V
逆電流	I_R	$V_R=5\text{V}$	-	-	10	μA
光度	I_V	$I_F=10\text{mA}$	-	100	-	mcd
ピーク発光波長	λ_p	$I_F=10\text{mA}$	-	465	-	nm
スペクトル半値幅	$\Delta\lambda$	$I_F=10\text{mA}$	-	24	-	nm
指向角半値幅	$\Delta\theta$		-	± 50	-	deg

UE7160

定格・特性曲線

順電流低減曲線

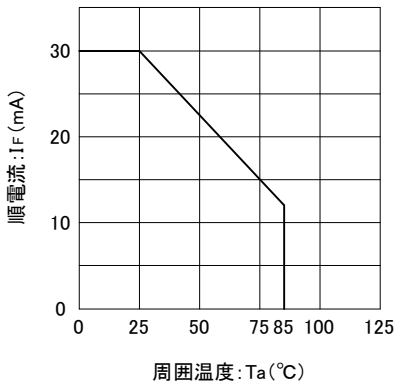

パルス順電流-デューティ比

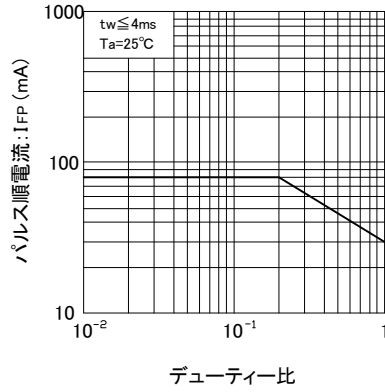

順電流-順電圧特性 (代表例)

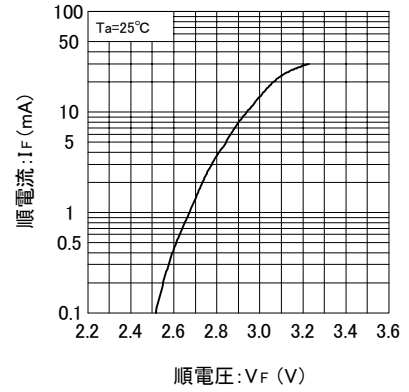

スペクトル分布 (代表例)

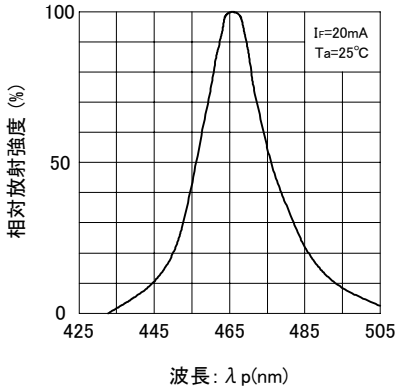

指向角特性 (代表例)

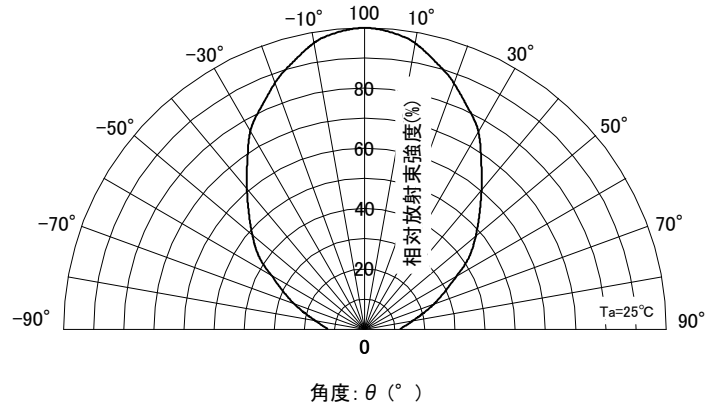

- このカタログに記載している仕様、特性、データ等は改良等のために予告なしに変更することがあります。
- ご使用の際には最新の仕様書によりご確認をお願い致します。

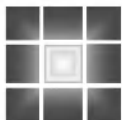

Uni-Technology

株式会社 ユニテク

〒234-0054 神奈川県横浜市港南区港南台9-23-11
TEL: 045-832-5921 FAX: 045-832-5922