

UE8210

UE8210は、赤外、赤、緑LEDチップを5050PLCCに組み込んだ3波長発光ダイオードです。

■ 特長

- ・外形サイズ5×5×2
- ・IR,R,G3色発光
- ・RoHS適合品

■ 用途

- ・イメージセンサ用光源
- ・光センサ用光源

■ 外形寸法(単位:mm)

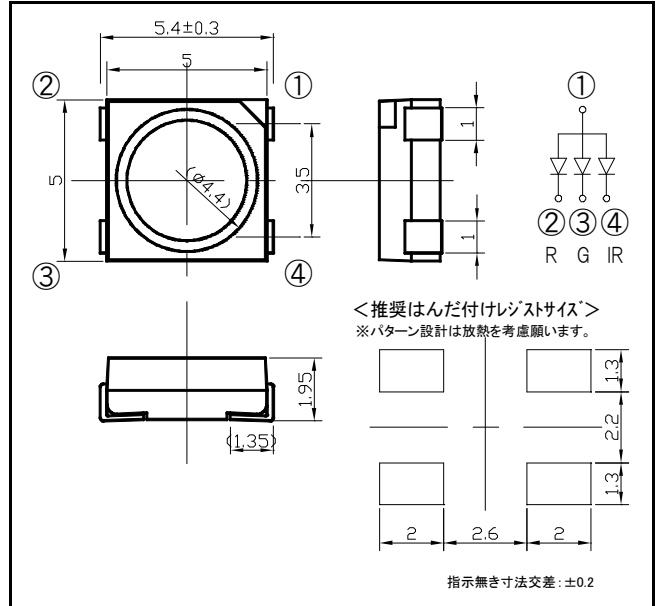

■ 絶対最大定格 (Ta=25°C)

項目	記号	定格値			単位
		赤外	赤	緑	
許容損失	P	170	120	164	mW
順電流	I _F	100	50	45	mA
パルス順電流 ※1	I _{FP}	220	140	120	mA
逆電圧	V _R	5	5	5	V
動作温度	T _{opr}	-20~+85			°C
保存温度	T _{Stg}	-40~+100			°C
半田付温度 ※2	T _{sol}	240			°C

※1 $tw \leq 4ms, Duty \leq 1/5$

※2 Max 5s

■ 電氣的・光学的特性 (Ta=25°C)

項目	記号	測定条件	最小	標準	最大	単位
順電圧	V _F	赤外 I _F =50mA	-	1.45	1.70	V
		赤 I _F =20mA	-	2.10	2.40	
		緑 I _F =20mA	-	3.25	3.65	
逆電流	I _R	V _R =5V	-	-	10	μA
発光出力	P _O	赤外 I _F =50mA	0.40	0.90	-	mW
		赤 I _F =20mA	0.40	1.00	-	
		緑 I _F =20mA	0.20	0.40	-	
ピーク発光波長	λ _p	赤外 I _F =20mA	-	890	-	nm
		赤 I _F =20mA	-	624	-	
		緑 I _F =20mA	-	520	-	
スペクトル半値幅	Δλ	赤外 I _F =20mA	-	68	-	nm
		赤 I _F =20mA	-	20	-	
		緑 I _F =20mA	-	32	-	
指向角半値幅	Δθ		-	±60	-	deg



Uni-Technology

株式会社 ユニテク

UE8210

定格・特性曲線

順電流低減曲線

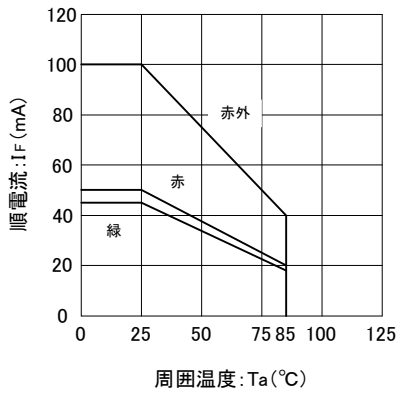

パルス順電流-デューティ比

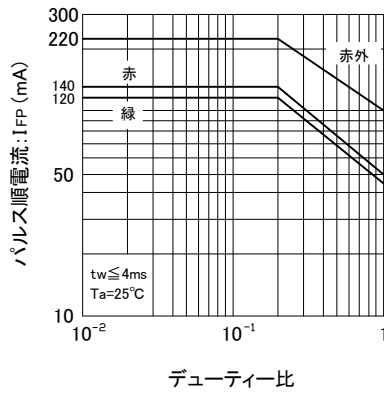

順電流-順電圧特性

(代表例)

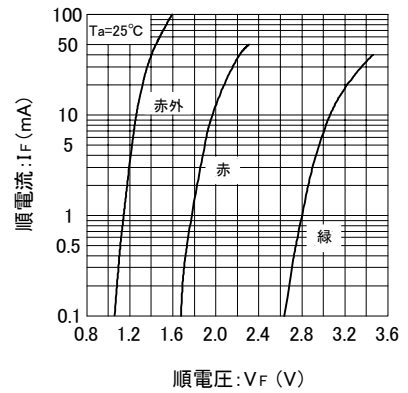

スペクトル分布(赤外)

(代表例)

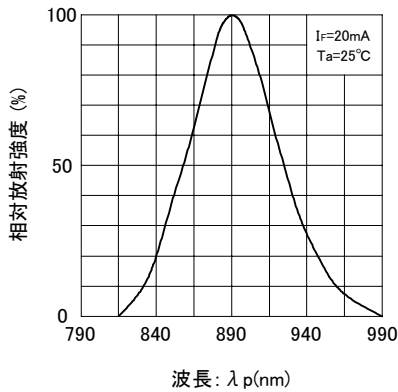

スペクトル分布(赤)

(代表例)

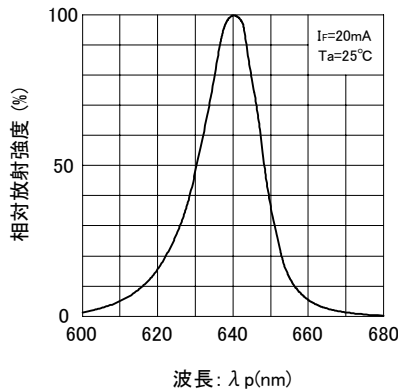

スペクトル分布(緑)

(代表例)

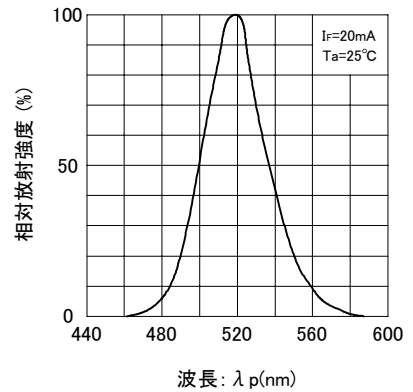

指向角特性(代表例)

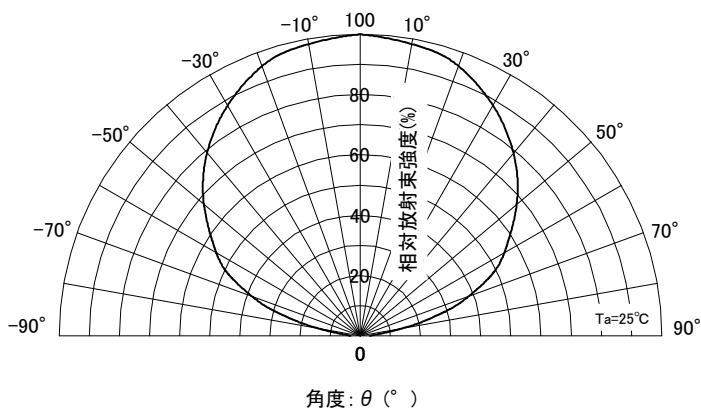

- このカタログに記載している仕様、特性、データ等は改良等のために予告なしに変更することがあります。
- ご使用の際には最新の仕様書によりご確認をお願い致します。

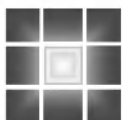

Uni-Technology

株式会社 ユニテク

〒234-0054 神奈川県横浜市港南区港南台9-23-11
TEL: 045-832-5921 FAX: 045-832-5922